

Scheda Tecnica - Technical Sheet

Driver

400686

400686-24



Driver per strisce a led *Driver for strip LED*



60W
12V/5,0A
24V/2,5A

Dati generali

Product overview

Nome prodotto/Product name	DRIVER	DRIVER
Codice prodotto/Product code	400686	400686-24
Materiale/Housing material	Metallo	Metallo
Colore/Colour	Grigio	Grigio
Ambiente di utilizzo/Environment	Interno	Interno
Certificazione/Certifications	CE	CE
Consumo/Power	60W	60W
Uscita/Output	12Vcc	24Vcc
Ampere/Ampere	5,0A	2,5A
Tensione/Voltage	110-240V 50/60Hz	110-240V 50/60Hz
Classe sicurezza/Isolation class	I Classe	IP 20
Classe protezione/Protection degree	IP 20	11,0x8,0x3,8 (cm)
Dimensioni articolo/Carton product	13,9x5,5x2,8 (cm)	13,9x5,5x2,8 (cm)
Dimensioni scatola singolo/Gift box	14,4x6,0x3,3 (cm)	14,4x6,0x3,3 (cm)
Dimensioni cartone/Carton dimensions	37,0x36,0x37,0(cm)	37,0x36,0x37,0(cm)
Imballo/Packing	70	70

Scheda Tecnica - Technical Sheet

Driver

400686

400686-24



Packaging

Scatolo con stampa
in quadricromia

Giftbox 4 colours

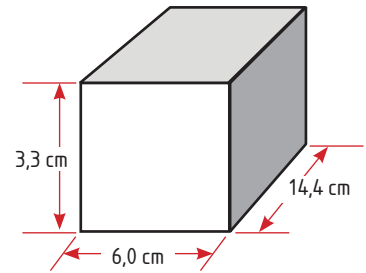

CONFEZIONE SINGOLA
Giftbox

Export carton

Bar code:
Position 4 sides
in the upper left

400686 
8 033726 883673

400686-24 
8 053329 481526

Lateral sides
Shipping mark:



P/I NO.:
LOT NO.: 1610-22-22
CTN NO.:
MADE IN P.R.C.
ITEM NO.: 400686



Central sides
Shipping mark:



Importato da: Poliplast srl
via Oliveto Scammacca 7/c
95127 Catania (CT)

8 033726 883673
Made in P.R.C.
www.poliplast.it

400686 - ALIMENTATORE 12V 60W

QTY:	70	PCS
G.W.:		Kg
N.W.:		Kg
MEAS:		CM

400686 

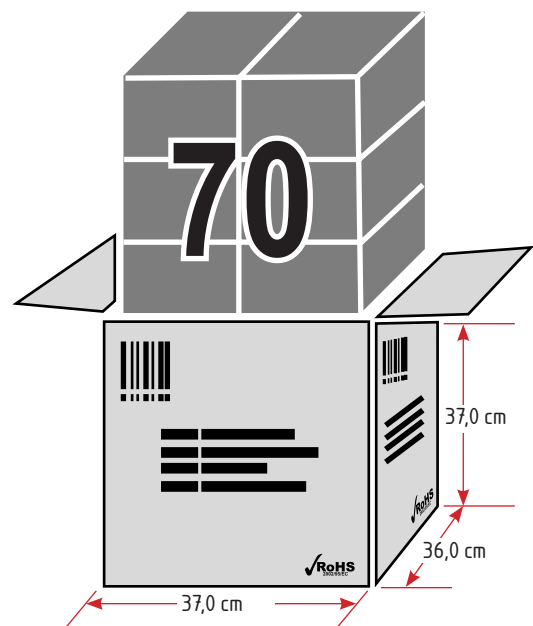

Scheda Tecnica - Technical Sheet

Driver

400686

400686-24



Dettagli Tecnici

Dimensioni
Dimensions

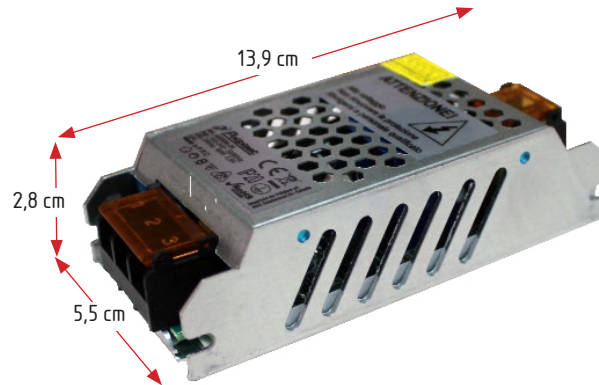

Labels

Targhetta specifiche tecniche
Technical label



70x40 mm

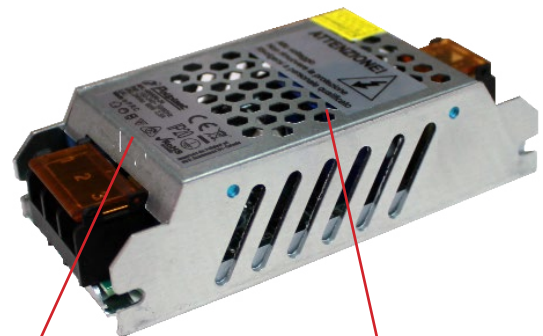

40x20 mm

Poliplast 400686 (LUMILE-D)

ALIMENTATORE PER STRISCE LED

Codice: 400686
 Descrizione: Alimentatore
 Ingresso: 100-240V~
 Uscita: 12Vcc
 Potenza max: 60W
 Corrente: 5,0A
 Grado di protezione: IP20

Articolo spento o stand-by; potenza inferiore a 0,5W
 LOT. N° 1610-22-22

8 033726 883673
 Made in P.R.C.
 www.poliplast srl.com

Importato da:
 Poliplast srl via O. Scammacca 7/C
 95127 Catania

RoHS CE Z39 PAP

Poliplast 400686-24 (LUMILE-D)

ALIMENTATORE PER STRISCE LED

Codice: 400686-24
 Descrizione: Alimentatore
 Ingresso: 100-240V~
 Uscita: 24Vcc
 Potenza max: 60W
 Corrente: 2,5A
 Grado di protezione: IP20

Articolo spento o stand-by; potenza inferiore a 0,5W
 LOT. N° 1610-22-22

8 053329 481526
 Made in P.R.C.
 www.poliplast srl.com

Importato da:
 Poliplast srl via O. Scammacca 7/C
 95127 Catania

RoHS CE Z39 PAP

45x20mm

Poliplast CE IP20 RoHS

Art.:400686
 Ingr.:100-240~ 50/60Hz
 Usc.:12Vcc 60W 5,0A
 Lot.:1610-22-22
 Made in P.R.C.

Importato da: Poliplast srl
 via O. Scammacca 7/C - Catania

Poliplast CE IP20 RoHS

Art.:400686-24
 Ingr.:100-240~ 50/60Hz
 Usc.:24Vcc 60W 2,5A
 Lot.:1610-22-22
 Made in P.R.C.

Importato da: Poliplast srl
 via O. Scammacca 7/C - Catania

ATTENZIONE!

Alto voltaggio
 Non rimuovere la protezione
 Rivolgersi a personale qualificato

MANUALE DI ISTRUZIONI DRIVERS PER STRISCE LED



ALIMENTATORE SWITCHING PROFESSIONALE

Manuale di installazione e manutenzione

Nota: leggere attentamente le istruzioni prima di installare l'articolo.

IMPORTANTE: L'installazione o qualsiasi operazione di manutenzione devono essere eseguite a corrente elettrica disconnessa.

1. Caratteristiche

- Trasforma 220V alternata in 12V o 24V continua per alimentare fino a 350W di carico di led (a seconda del modello) in piena sicurezza.
- Per alimentare i led è necessaria una tensione continua da 12V o 24V stabilizzata, in quanto gli sbalzi di tensione e la sovratensione sono la principale causa di accorciamento della vita dei prodotti a led.
- Questi alimentatori switching garantiscono una corretta alimentazione per i prodotti a led, fino ad un totale di 350W di prodotti a led, ed è fortemente consigliato rispetto all'impiego di un alimentatore comune.

2. Installazione

Fare riferimento all'etichetta indicata sul prodotto

Esempio:

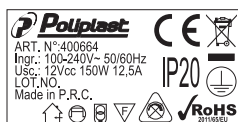

3. Avvertenze di sicurezza:

- **ATTENZIONE:** alimentare le lampade a LED con un alimentatore diverso da quelli consigliati potrebbe far decadere la garanzia.
- Alimentare i led per casa con un alimentatore non elettronico stabilizzato come quelli economici a bobina, fa decadere la garanzia sui prodotti.
- Astenersi dall'utilizzare il prodotto se presenti elementi corrotti.
- Per un utilizzo ottimale del driver, prendere in considerazione come potenza sfruttabile l'80% della potenza indicata sull'etichetta.

4. Tabella caratteristiche tecniche

Codice	Uscita	Watt	Amp.	IP	Tensione Ingresso
400685	12Vcc	25W	2,1A	IP20	100-240V~ 50/60Hz
400685-21	24Vcc	25W	1,0A		
400888	12Vcc	36W	3,0A		
400888-24	24Vcc	36W	1,5A		
400686	12Vcc	60W	5,0A		
400686-24	24Vcc	60W	2,5A		
400687	12Vcc	100W	8,3A		
400687-24	24Vcc	100W	4,2A		
400664	12Vcc	150W	12,5A		
400664-24	24Vcc	150W	6,25A		
400696	12Vcc	250W	20,0A	IP40	100-240V~ 50/60Hz
400696-24	24Vcc	250W	10,0A		
400991	12Vcc	300W	25,0A		
400991-24	24Vcc	300W	12,5A		
400697	12Vcc	350W	30,0A		
400697-24	24Vcc	350W	15,0A		
400992	12Vcc	15W	1,25A		
400992-24	24Vcc	15W	0,63A		
400993	12Vcc	35W	2,9A		
400993-24	24Vcc	35W	1,46A		
400994	12Vcc	50W	4,0A	IP67	100-240V~ 50/60Hz
400994-24	24Vcc	50W	2,0A		
400889	12Vcc	60W	5,0A		
400889-24	24Vcc	60W	2,5A		
400890	12Vcc	100W	8,3A		
400890-24	24Vcc	100W	4,2A		
400891	12Vcc	150W	12,5A		
400891-24	24Vcc	150W	6,25A		



Informazioni all'utilizzatore ai sensi dell'Art. 13 del Dlgs 151/05 - Attuazione delle Direttive Europee 2014/35/EU, 2014/30/EU, 2012/19/EU - Rifiuti di apparecchiature elettriche ed elettroniche (RAEE) è imposto l'obbligo della "RACCOLTA DIFFERENZIATA" di tali apparecchiature che non devono essere considerate semplici rifiuti urbani.

Il simbolo del cassonetto barrato indica che questa apparecchiatura deve essere oggetto di raccolta separata. E' fatto quindi obbligo di non smaltire questo prodotto giunto a fine vita come rifiuto urbano. Lo smaltimento deve essere effettuato presso gli appositi sistemi di raccolta dei rifiuti di questo tipo, oppure mediante riconsegna al distributore all'atto di acquisto di un analogo prodotto nuovo. Assicurandosi che questo prodotto sia smaltito correttamente, ed evitandone usi impropri, si contribuisce ad impedire possibili conseguenze negative all'ambiente e alla salute delle persone, data la presenza al loro interno di sostanze potenzialmente pericolose. Lo smaltimento deve avvenire in accordo con la normativa vigente per lo smaltimento dei rifiuti, pena le sanzioni previste in caso di smaltimento abusivo di detti rifiuti (RAEE). Lo smaltimento abusivo del prodotto da parte dell'utente comporta l'applicazione delle sanzioni amministrative di cui all'articolo 50 e seguenti del D.Lgs. n. 22/1997 come modificato dal D.Lgs. 3-4-2006 n.152 successive modifiche e integrazioni.